

**LINK**® | **Cabmate**®  
Cab Suspension

Link Mfg. Ltd.  
223 15th St. N.E.  
Sioux Center, IA USA  
51250-2120  
[www.linkmfg.com](http://www.linkmfg.com)

**QUESTIONS?  
CALL CUSTOMER  
SERVICE  
1-800-222-6283**

# INSTALLATION INSTRUCTIONS

**29910090, 29910091,  
29910092, and 29910093  
Valve Linkage Kits**

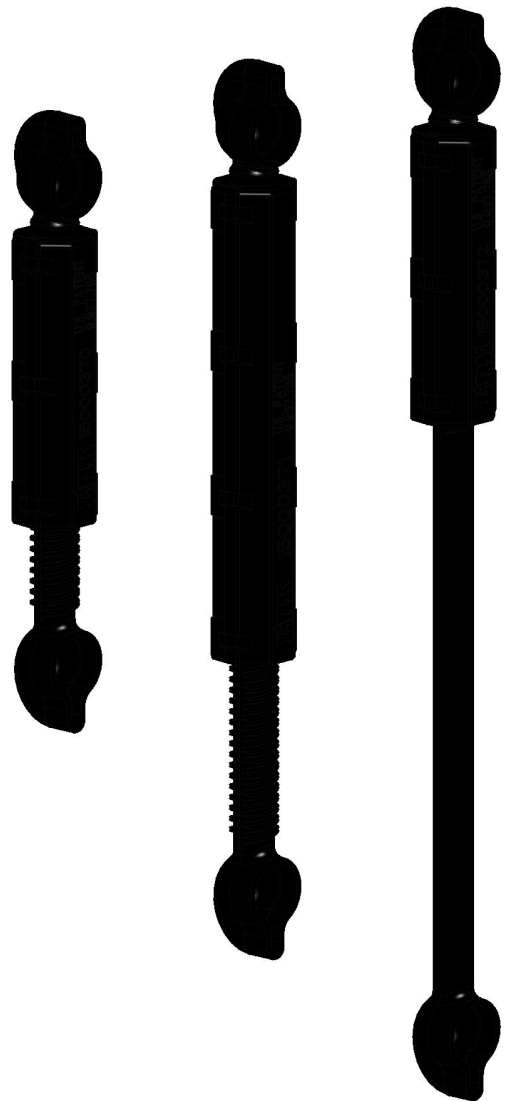

**IMPORTANT:** IT IS IMPORTANT THAT THE ENTIRE INSTALLATION INSTRUCTIONS BE READ THOROUGHLY BEFORE PROCEEDING WITH THE INSTALLATION.





## 1. INTRODUCTION

Thank you for choosing a Link Cabmate Suspension. We want to help you get the best results from this suspension and to operate it safely. This instruction contains information to assist in the installation of the Height Control Linkage for your Link Cabmate Suspension. This instruction is intended solely for use with this product.

All information in this instruction is based on the latest information available at the time of printing. Link Manufacturing reserves the right to change its products or manuals at any time without notice.

Damaged components should be returned to Link with a pre-arranged Returned Materials Authorization (RMA) number through the Customer Service Department. The damaged component may then be replaced if in compliance with warranty conditions.

## 2. SAFETY SYMBOLS, TORQUE SYMBOL, and NOTES

 <b>DANGER</b>	<b>DANGER</b> indicates a hazardous situation which if not avoided, will result in death or serious injury.
 <b>WARNING</b>	<b>WARNING</b> indicates a potentially hazardous situation which, if not avoided, could result in death or serious injury.
 <b>CAUTION</b>	<b>CAUTION</b> indicates a potentially hazardous situation which, if not avoided, could result in minor or moderate injury.
 <b>NOTICE</b>	<b>NOTICE</b> indicates a potentially hazardous situation which, if not avoided, may result in property damage.
 <b>TORQUE</b>	<b>TORQUE</b> indicates named fasteners are to be tightened to a specified torque value.
<b>NOTE:</b>	A Note provides information or suggestions that help you correctly perform a task.

## 3. SAFE WORKING PRACTICES

 When handling parts, wear appropriate gloves, eyeglasses, ear protection, and other safety equipment.

 Disconnect the Cabmate Suspension from the air supply before replacing the linkage.

## 4. INSTALLATION INSTRUCTIONS

1. Remove the valve linkage from the existing suspension (if available).
2. If available, measure the existing linkage from the center of ball to center of ball. Record this distance. If linkage is not available, record the model number and lot number from the serial number tag. Contact Link Mfg. at **1-800-222-6283** for correct length.
3. Adjust the new valve linkage to the center to center distance measured in step 2. To adjust the linkage, rotate the middle section of the linkage by hand or with a 15mm wrench. One click or quarter turn changes the length by 1mm.
4. Attach the new valve linkage to the suspension.
5. Verify the suspension design height as documented in the owner's manual. If the owner's manual is unavailable visit [www.linkmfg.com](http://www.linkmfg.com). Or call Link customer service at 1-800-222-6283
6. If adjustment is necessary, rotate the middle section of the linkage by hand or with a 15mm wrench. The linkage does not need to be removed from the vehicle to be adjusted.

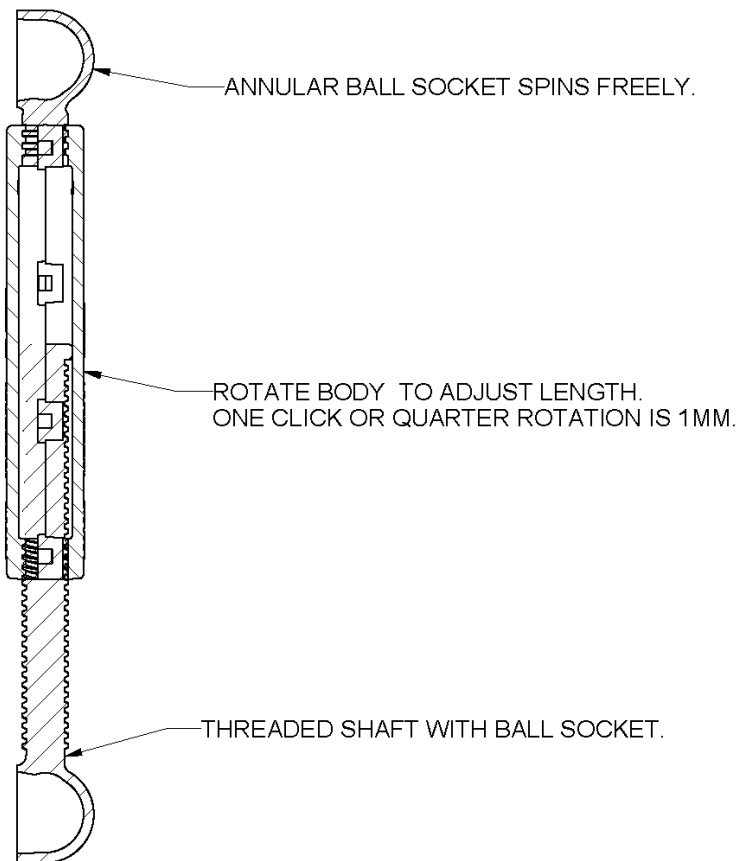
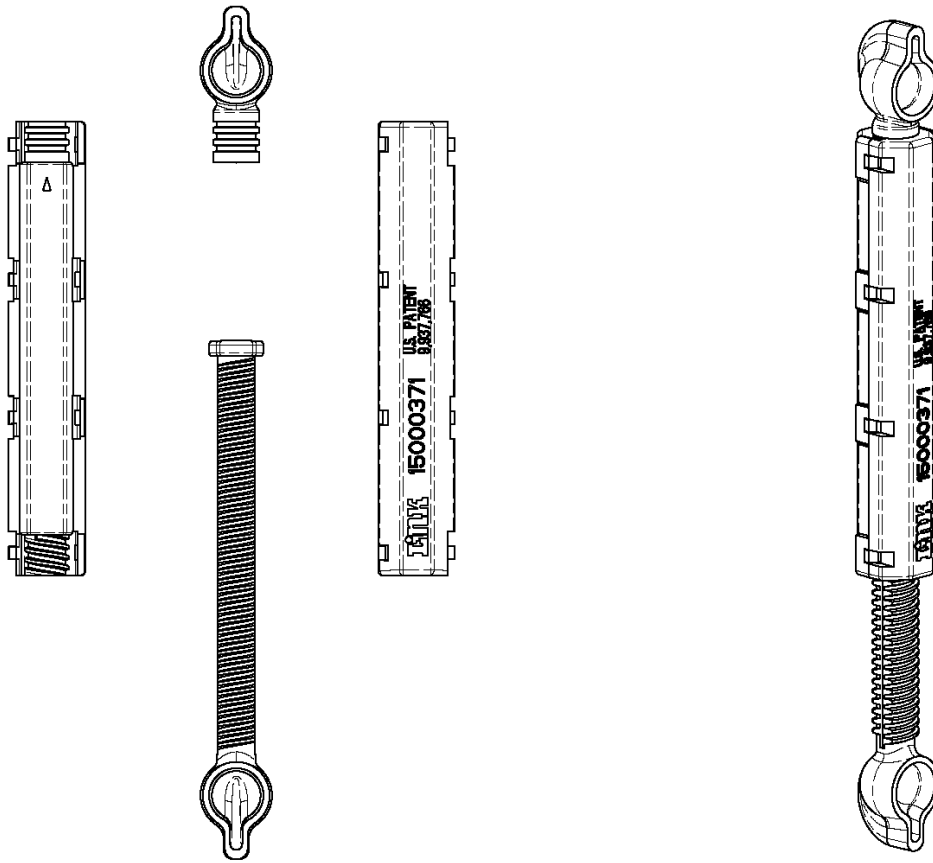



LINK MANUFACTURING, LTD.  
223 15TH ST. NE, SIOUX CENTER, IA 51250  
1-800-222-6283 [www.linkmfg.com](http://www.linkmfg.com)

**Cabmate®**

Suspensión de cabina

**LINK®**

Link Mfg. Ltd.  
223 15th St. N.E.  
Sioux Center, IA USA  
51250-2120  
[www.linkmfg.com](http://www.linkmfg.com)

¿PREGUNTAS?  
LLAME AL SERVICIO  
AL CLIENTE  
AL 1-800-222-6283

# INSTRUCCIONES DE INSTALACIÓN

**29910090, 29910091,  
29910092 y 29910093  
Kits de conexión de válvula**

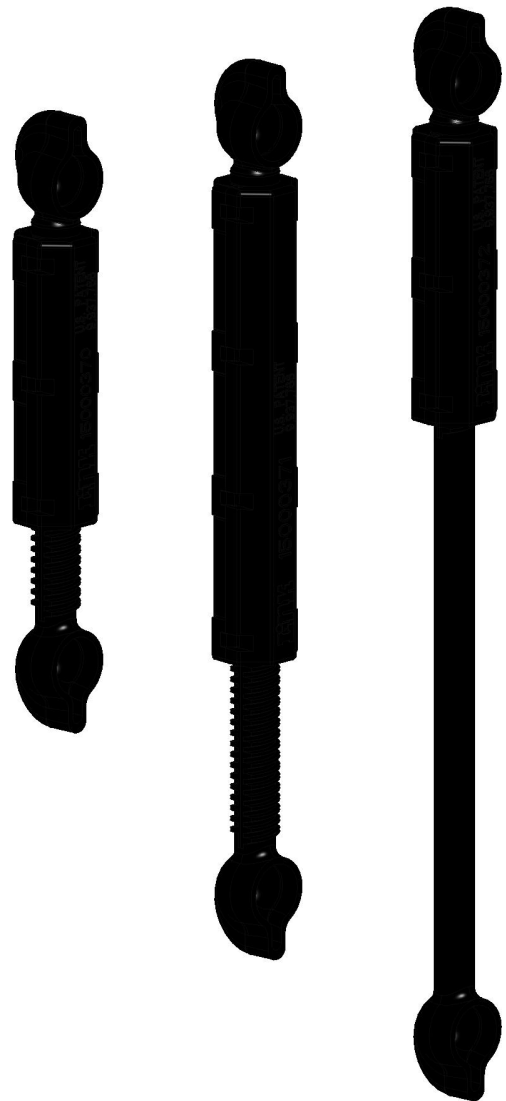

**IMPORTANTE:** ES IMPORTANTE LEER LAS INSTRUCCIONES PARA LA INSTALACIÓN EN SU TOTALIDAD Y CUIDADOSAMENTE ANTES DE PROCEDER CON LA INSTALACIÓN.





## 1. INTRODUCCIÓN

Gracias por elegir una suspensión de Link Cabmate. Queremos ayudarlo a obtener los mejores resultados de esta suspensión y operarla con seguridad. Estas instrucciones contienen información para ayudarlo a instalar la Conexión de control de altura para su Suspensión de Link Cabmate. Estas instrucciones están destinadas exclusivamente para usarse con este producto.

Toda la información contenida en estas instrucciones se basa en la información más reciente disponible al momento de su impresión. Link Manufacturing se reserva el derecho de cambiar sus productos o manuales en cualquier momento sin previo aviso.

Los componentes dañados deben devolverse a Link con un número acordado previamente de Autorización de Devolución de Materiales (RMA) a través del Departamento de Atención al Cliente. Entonces el componente dañado podrá reemplazarse en cumplimiento con las condiciones de garantía.

## 2. SÍMBOLOS DE SEGURIDAD, DE TORQUE, Y NOTAS

 <b>PELIGRO</b>	<b>PELIGRO</b> indica una situación riesgosa que, de no evitarse, provocará la muerte o una lesión grave.
 <b>ADVERTENCIA</b>	Una <b>ADVERTENCIA</b> indica una situación posiblemente riesgosa que, de no evitarse, podría conducir a la muerte o a una lesión grave.
 <b>PRECAUCIÓN</b>	<b>PRECAUCIÓN</b> indica una situación posiblemente riesgosa que, de no evitarse, podría conducir a una lesión leve o moderada.
 <b>AVISO</b>	<b>AVISO</b> indica una situación posiblemente riesgosa que, de no evitarse, podría resultar en daños a la propiedad.
 <b>PAR DE APRIETE</b>	<b>PAR DE APRIETE</b> indica que los sujetadores nombrados se deben apretar a un valor de par de apriete especificado.
<b>NOTA:</b>	Una Nota proporciona información o sugerencias que le ayudan a realizar una tarea de manera correcta.

## 3. PRÁCTICA DE TRABAJO SEGURO

 **PRECAUCIÓN** Al manipular las piezas, use guantes, lentes, protección para los oídos y otros elementos de equipo de seguridad adecuados.

 **PRECAUCIÓN** Desconecte la suspensión Cabmate del suministro de aire antes de reemplazar la conexión.

## 4. INSTRUCCIONES DE INSTALACIÓN

1. Retire la conexión de las válvulas de la suspensión existente (si está disponible).
2. De estar disponible, mida la conexión desde el centro de la esfera hasta el centro de la esfera. Registre esta distancia. Si la conexión no está disponible, registre el número de modelo y el número de lote de la etiqueta del número de serie. Contacte a Link Mfg. al **1-800-222-6283** para obtener el largo correcto.
3. Ajuste la nueva conexión de válvulas a la distancia entre centros medida en el paso 2. Para ajustar la conexión, rote la sección del medio de la conexión con la mano o con una llave de 15 mm. Un clic o un cuarto de vuelta cambia la longitud 1 mm.
4. Conecte la nueva conexión de la válvula a la suspensión.
5. Verifique que la altura del diseño de la suspensión sea como se documenta en el manual del propietario. Si el manual del propietario no está disponible, visite [www.linkmfg.com](http://www.linkmfg.com). O llame al servicio al cliente de Link al 1-800-222-6283.
6. Si es necesario un ajuste, rote la sección del medio de la conexión con la mano o con una llave de 15 mm. La conexión no necesita retirarse del vehículo para ajustarse.

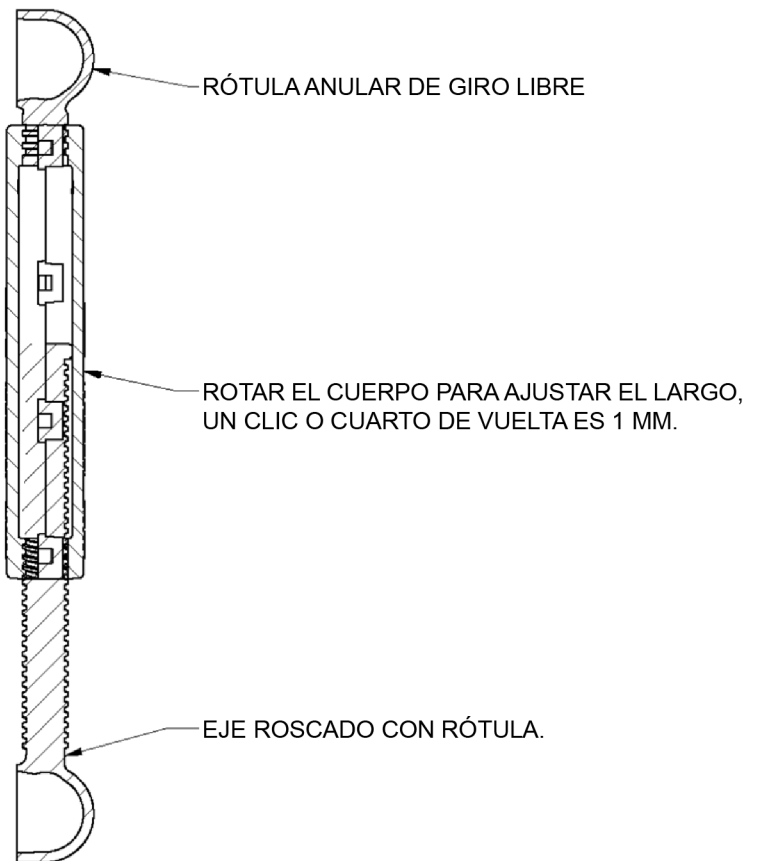
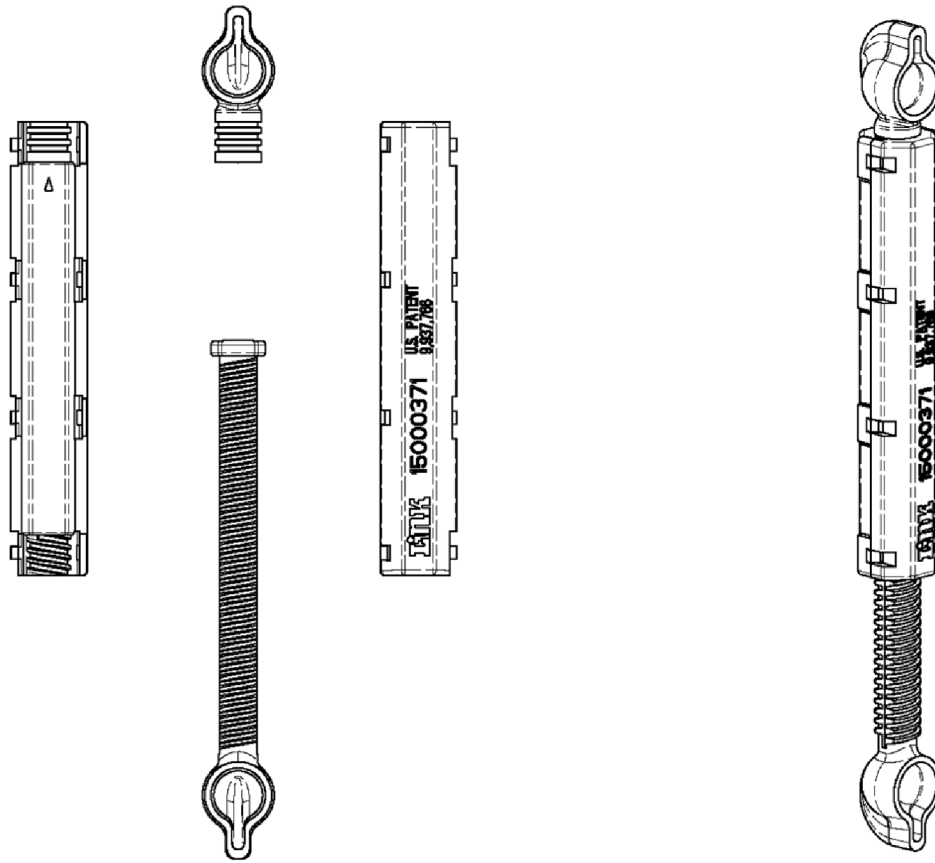



LINK MANUFACTURING, LTD.  
223 15TH ST. NE, SIOUX CENTER, IA 51250  
1-800-222-6283 [www.linkmfg.com](http://www.linkmfg.com)



**Cabmate®**

Suspension de cabine

**LINK®**

Lien Mfg. Ltd.  
223 15e rue N.-E.  
Sioux Center, IA USA  
51250-2120  
[www.linkmfg.com](http://www.linkmfg.com)

**DES QUESTIONS?  
APPELEZ LE SERVICE  
À LA CLIENTÈLE  
1-800-222-6283**

# INSTRUCTIONS D'INSTALLATION

**29910090, 29910091,  
29910092 et 29910093  
TrousSES de tringlerie  
de soupapes**

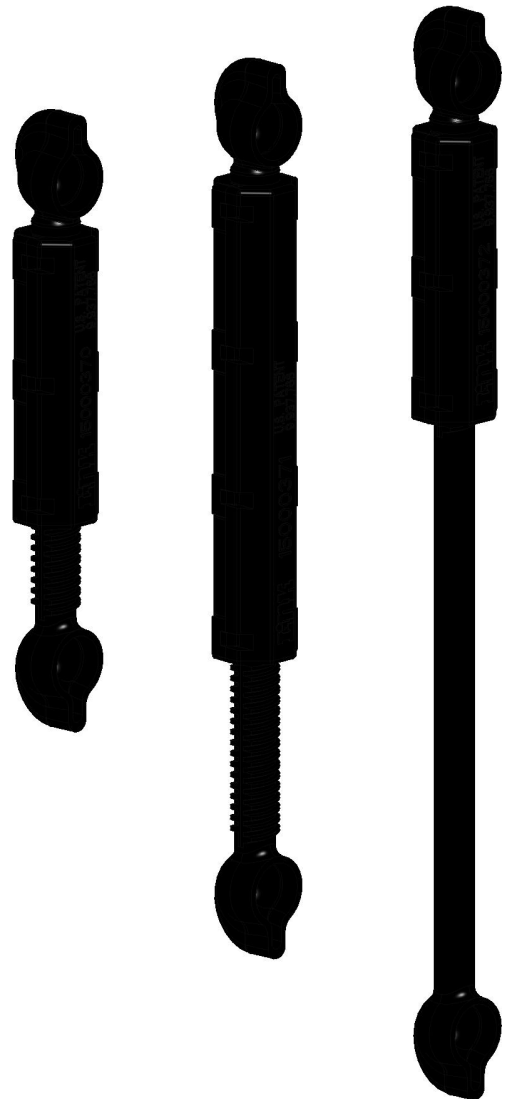

**IMPORTANT: IL EST IMPORTANT QUE TOUTES LES INSTRUCTIONS D'INSTALLATION SOIENT LUES ATTENTIVEMENT AVANT DE PROCÉDER À L'INSTALLATION.**





## 1. INTRODUCTION

Merci d'avoir choisi une suspension Link Cabmate. Nous voulons vous aider à obtenir les meilleurs résultats de cette suspension et à la faire fonctionner en toute sécurité. Cette instruction contient des renseignements pour faciliter l'installation de la tringlerie de contrôle de la hauteur pour votre suspension Cabmate Link. Cette instruction est destinée uniquement à être utilisée avec ce produit.

Tous les renseignements contenus dans cette instruction sont fondés sur les renseignements les plus récents disponibles au moment de l'impression. Link Manufacturing se réserve le droit de modifier ses produits ou manuels à tout moment sans préavis.

Les composants endommagés doivent être retournés à Link avec un numéro d'autorisation de retour de matériel (RMA) préétabli par l'intermédiaire du Service à la clientèle. Le composant endommagé peut alors être remplacé si les conditions de la garantie sont respectées.

## 2. Symboles de sécurité, symbole de couple et notes

 <b>DANGER</b>	<b>DANGER</b> indique une situation dangereuse qui, si elle n'est pas évitée, entraînera la mort ou des blessures graves.
 <b>AVERTISSEMENT</b>	<b>AVERTISSEMENT</b> indique une situation potentiellement dangereuse qui, si elle n'est pas évitée, pourrait entraîner la mort ou des blessures graves.
 <b>ATTENTION</b>	<b>ATTENTION</b> indique une situation potentiellement dangereuse qui, si elle n'est pas évitée, pourrait entraîner des blessures mineures ou modérées.
 <b>AVIS</b>	<b>AVIS</b> indique une situation potentiellement dangereuse qui, si elle n'est pas évitée, peut entraîner des dommages matériels.
 <b>COUPLE</b>	<b>COUPLE</b> indique que les fixations nommées doivent être serrées à une valeur de couple spécifiée.
<b>NOTE :</b>	Une note fournit des informations ou des suggestions qui vous aident à exécuter correctement une tâche.

## 3. PRATIQUES DE TRAVAIL SÉCURITAIRES

 **ATTENTION** Lorsque vous manipulez des pièces, portez des gants, des lunettes, des protections auditives et d'autres équipements de sécurité appropriés.

 **ATTENTION** Déconnectez la suspension Cabmate de l'alimentation en air avant de remplacer la tringlerie.

## 4. INSTRUCTIONS D'INSTALLATION

1. Retirez la tringlerie du robinet de la suspension existante (si disponible).
2. Si disponible, mesurez la tringlerie existante du centre de la balle au centre de la balle. Enregistrez cette distance. Si la tringlerie n'est pas disponible, inscrivez le numéro de modèle et le numéro de lot à partir de l'étiquette de numéro de série. Communiquez avec Link Mfg. au **1-800-222-6283** pour obtenir la bonne longueur.
3. Assemblez la nouvelle tringlerie de soupape à la distance centre à centre mesurée à l'étape 2. Pour régler la tringlerie, tournez la section centrale de la tringlerie à la main ou avec une clé de 15 mm. Un clic ou un quart de tour modifie la longueur de 1 mm.
4. Fixez la nouvelle tringlerie de soupape à la suspension.
5. Vérifiez la hauteur de conception de la suspension telle que documentée dans le manuel du propriétaire. Si le manuel du propriétaire n'est pas disponible, visitez [www.linkmfg.com](http://www.linkmfg.com). Ou appelez le service à la clientèle Link au 1-800-222-6283.
6. Si un réglage est nécessaire, faites tourner la section centrale de la tringlerie à la main ou avec une clé de 15 mm. Il n'est pas nécessaire de retirer la tringlerie du véhicule pour la régler.

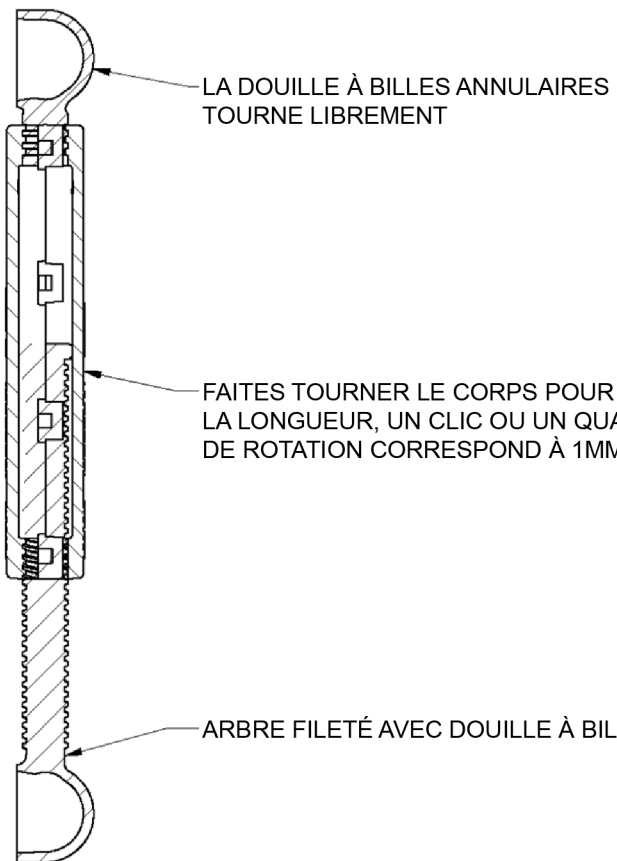
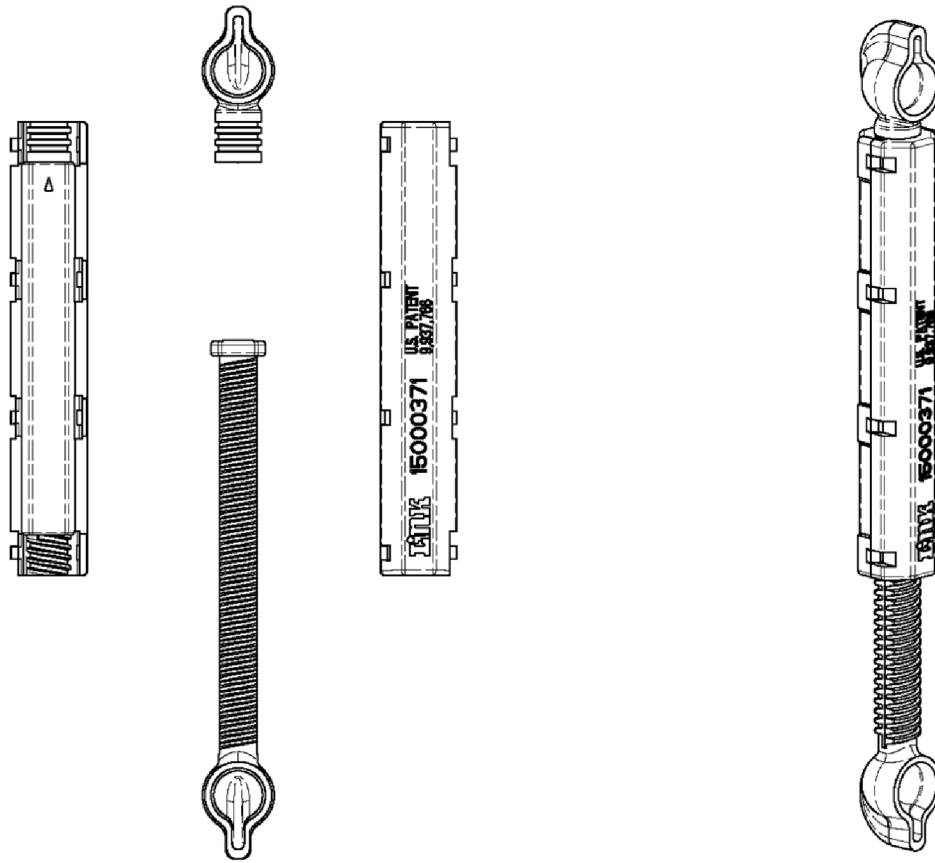



LINK MANUFACTURING, LTÉE  
223 15E RUE NE, SIOUX CENTRE, IA 51250  
1-800-222-6283 [www.linkmfg.com](http://www.linkmfg.com)